

Oliva[®]

Knikarmscherm 2-buis cassette

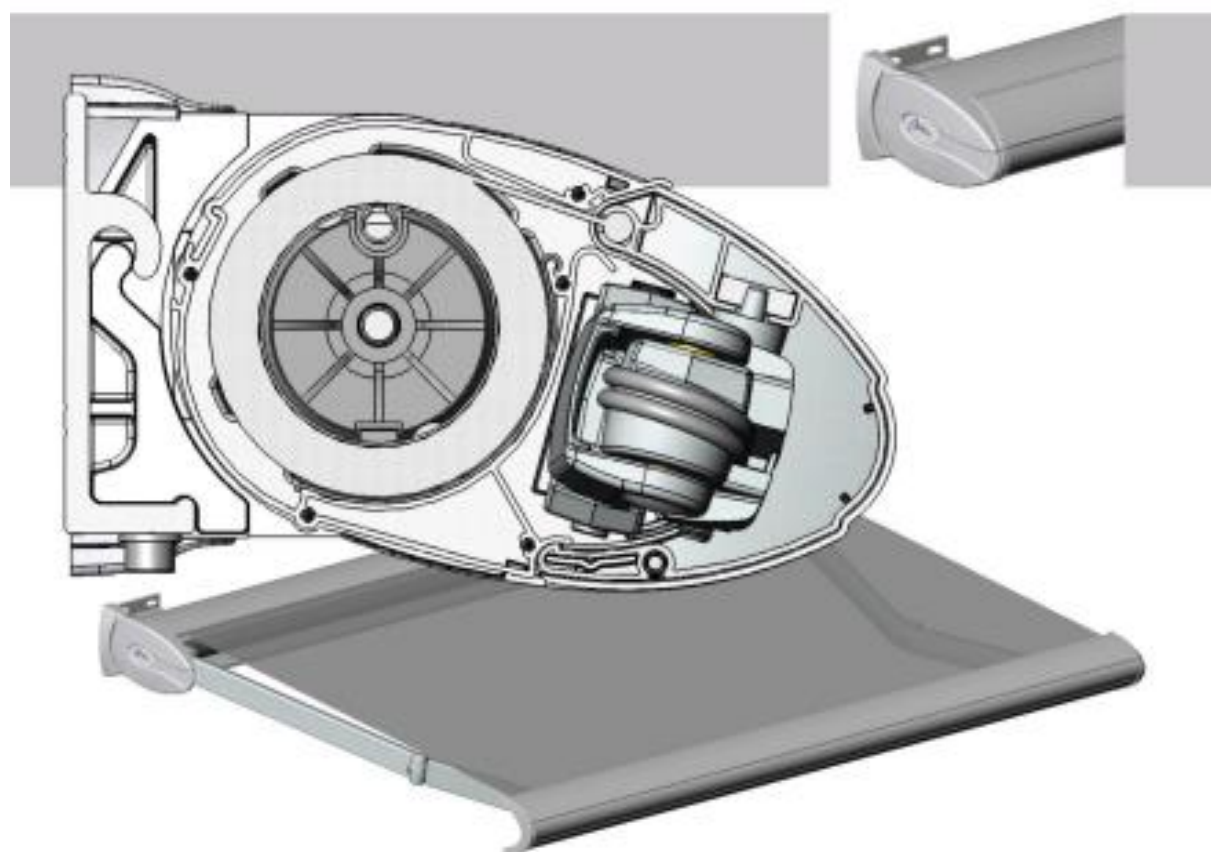

1. Beoordeel alvorens het scherm te plaatsen of de bestaande bouw geschikt is voor de bevestiging van een knikarmscherm. (Laat eventueel een bouwkundige de situatie beoordelen).
2. Zorg voor afdoende bevestigingsmiddelen voor de door u toegepaste combinatie van wand en knikarmscherm. (bestel uw bevestigingsmiddelen bij Zonnerij.nl).
3. Meet gaten uit t.b.v. de gekozen wandsteunen en midden beugel.
4. Boor de gaten in de wand.
5. Let op: Bij het het gat voor de midden steun 30 mm onder het bovenste gat van de montageplaten boren. (Aanvullende info zie bijlage). Monteer de midden steun wanneer het scherm hangt.
6. Plaats de wandsteunen en zorg ervoor dat de wandsteunen waterpas op de muur worden geplaatst. Lijn ze onderling uit.



7. Bij elektrische bediening: boor een gat door muur t.b.v. bedrading.
8. Hang het knikarmscherm in de bevestigingsplaten aan de wand.

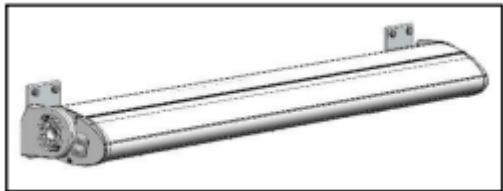

9. Draai de bouten in de bevestigingsplaten voor de borging van het scherm.

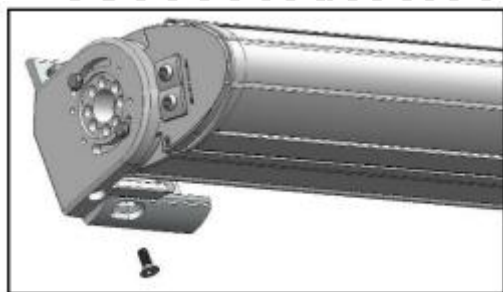

10. Plaats draaistang bij windwerk of sluit motor aan. Gebruik daarbij de montage handleiding van de gekozen motor en laat het scherm volledig uitlopen.

11. Stel de schermhoek naar wens af door de bouten aan de kapsteunen iets los te draaien, vervolgens de inbusbout aan de onderzijde te verdraaien. (tip voorlijst lichten maakt het makkelijker de bout te draaien). Draai wanneer de gewenste positie is bereikt de bouten aan de kapsteunen weer vast.

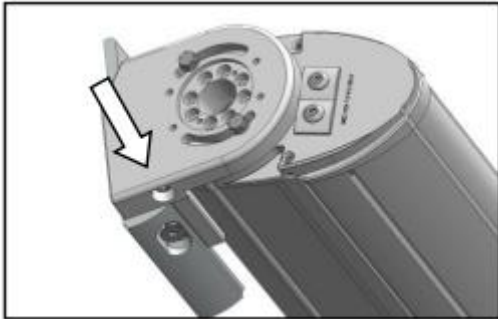

12. Monteer de midden steun. Zorg er daarbij voor dat de bovenkap niet doorhangt.



13. Bij elektrische bediening; kabel door wand voeren en aansluiten. Vervolgens de motor afstellen met behulp van de handleiding van de motor.

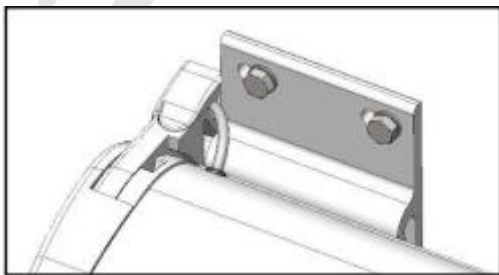

14. Pas de grote afdekkappen op de juiste hoekverstelling aan door een of meerdere rilletjes af te snijden.

15. Plaats de afdekkappen.

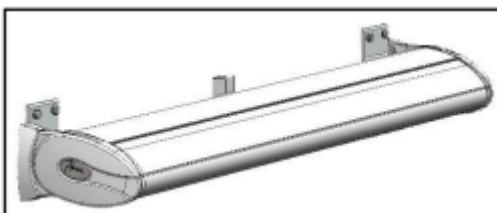

Bijlage

Bevestigingsplaten

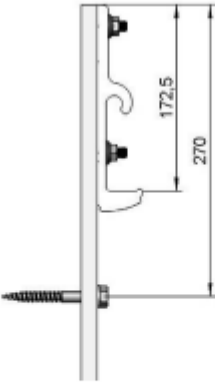
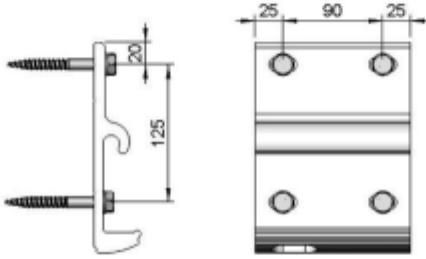
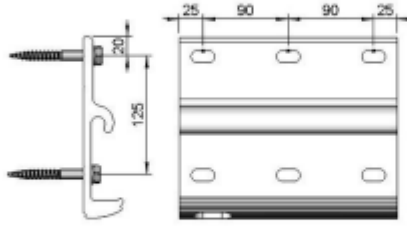
Smal 70 mm	 <p>4211275 Alleen bij montage in combinatie met de stalen muurstrip</p>
Standaard 140 mm	 <p>4211276 (L getekend)/ 4211277 (R) Toepasbaar in de meest gangbare situaties</p>
Breed 230 mm	 <p>4211278 (L getekend)/ 4211279 (R) Wanneer er extra bevestigingspunten gewenst zijn.</p>

LET OP: Zorg voor afdoende bevestigingsmiddel voor de door u toegepaste combinatie van wand en knikarmscherm (Vraag uw bevestigingsmiddelen leverancier daarbij om advies).