

## Montage Solidare Pergola zonwering

1. Monteer de bevestigingsplaten op de muur. De afstand van beide buitenzijde van de bevestigingsplaten is gelijk aan de breedte van de Solidare® pergola zonwering (excl. muurkap). Verdeel de middelste bevestigingsplaat gelijkmatig over de breedte.

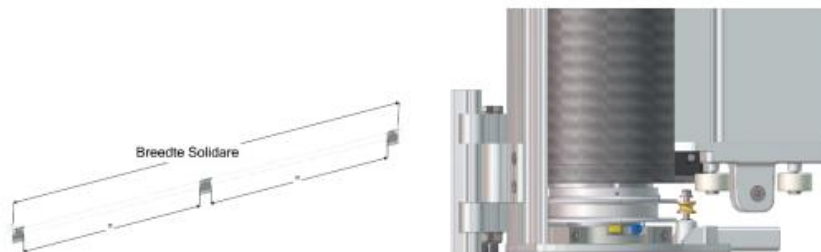

2. Haak de cassette aan de bevestigingsplaat en borg deze dan met de inbus-stelschroeven. Zorg ervoor dat de moeren van de ophangbeugels nog niet zijn aangedraaid, zodat de cassette kan kantelen

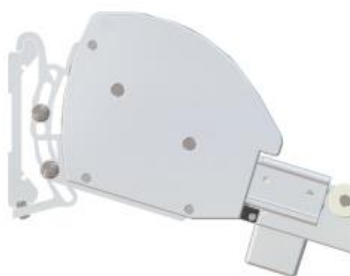

3. Steek de wieltjes van geleideblok in de zijgeleider en schuif de zijgeleider aan de kapsteun en zorg dat het koord vrij ligt in de zijgeleider. LET OP: Controleer of de rits in de kunststof geleider loopt.

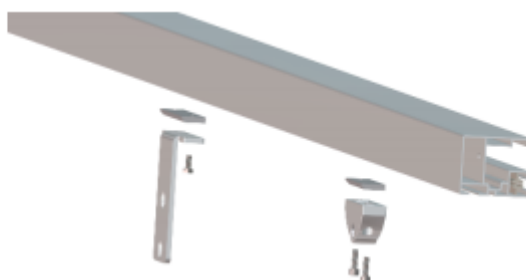

4. Schuif de klemplaatjes in de zijgeleiders en bevestig de steunen voor de tussenligger en de scharnieren.



5. Zet de zijgeleider vast door de geboorde gaten met cilinderkop metaalschroeven M6x 14. Laat de zijgeleiders op de grond rusten.



6. Plaats de ligger tussen de staanders en bevestig het scharnier op de staanders.

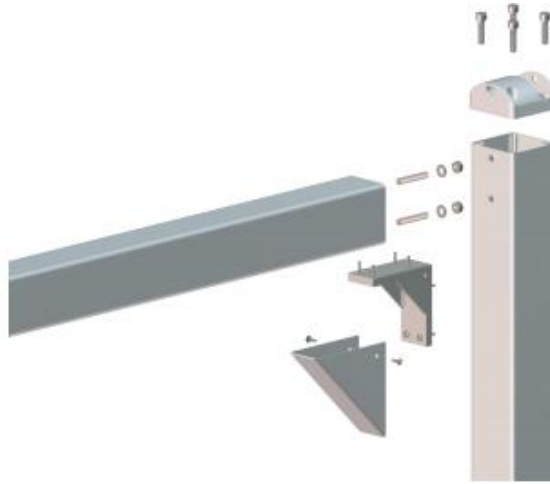

7. Kantel de zijgeleiders omhoog en plaats de staanders op de gewenste positie. Bevestig de twee scharnieren met de inbusbout M8x70.





8. Meet het systeem overhoeks om te controleren of het haaks staat. Zet de standers waterpas en bevestig ze op de grond of betonpoer.



9. Plaats de ligger t.b.v. doekondersteuning tussen de steunen (optioneel). Bevestig de ligger met inbusbout M8x30.

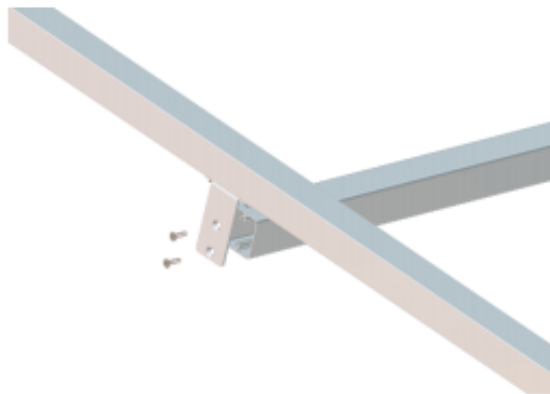

10. Schuif het lagerblok in de zijgeleider. Trek de lus van het koord over het wieltje. LET OP: Zorg dat het koord niet kruist, het koord loopt vanaf de kapsteun onderlangs over het wieltje. Zet het lagerblok vast met zeskantbout M6x16.
11. Voer het koord door de treklijst zoals hieronder afgebeeld.





12. Neem de koordspanner uit de treklijst om de koorden eenvoudiger om de wieltjes te leggen. Steek het koord door het gat in de koordspanner en trek het koord licht op spanning. Leg een knoop in het koord op ongeveer 25 cm achter het gat. Snijd het overige koord na de knoop weg. LET OP: Controleer of het koord in het gehele systeem over de wieltjes loopt.



13. Plaats de koordspanner in de treklijst en zet deze vast d.m.v. de kunststof geleidingsblokjes van de koordspanner te roteren met een schroevendraaier. Breng het systeem op spanning, draai in de richting zoals aangegeven op de koordspanner. LET OP: Elke veer mag maximaal 60% van zijn eigen lengte worden uitgetrokken



14. Het doek een paar maal in en uit laten lopen om de goede werking te controleren. Controleer ook of de veren niet te ver worden uitgetrokken.
15. Haak de watergoot in de zijgeleider (optioneel) en schroef deze vast met zelfborende schroeven 3,5x9,5 mm.

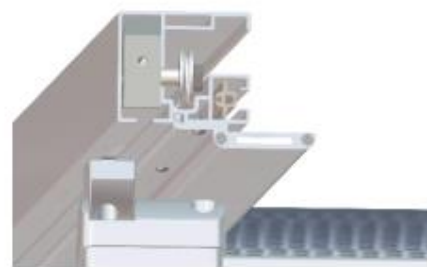

16. Zet de lagerblokken vast voorin de zijgeleider met metaalschroef M6x14 en monteer het afdekkapje.



17. Haak het afdekprofiel in de treklijst en klik hem vast.
18. Schroef (bij Solidare® pergola zonwering breder dan 4.0 meter) de kapverlenging ondersteuning op de bovenkap met zelfborende schroef 4,2x13 mm. Plaats de bovenkap en schroef deze vast met zelfborende schroef 4,2x13 mm en druk de afdekdooppen er op.

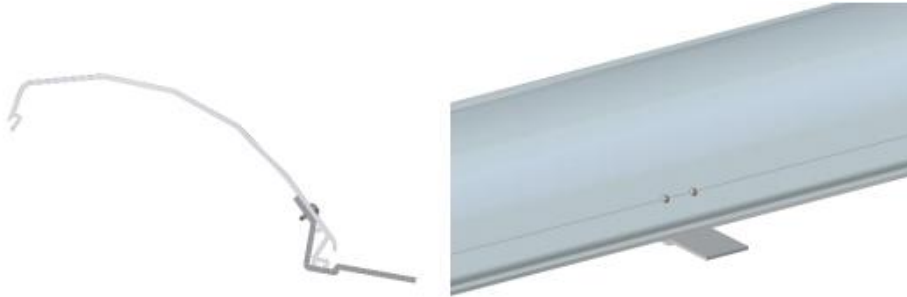

19. Haak de kapverlenging met borstel in de bovenkap en schroef hem aan de buitenzijde vast in de zijgeleider met zelfborende schroef 4,2x25 mm en druk de afdekdooppen er op.



20. Bevestig de muurkap aan de muur en schroef de afdekplaten aan de bevestigingsplaat.

